



design Giuseppe Bavuso

Un progetto dalle eccezionali caratteristiche innovative. La porta Vela è dotata di apertura bidirezionale: ovvero è apribile indifferentemente da entrambi i lati, perché è collocata al centro dello stipite e i cardini sono posizionati sui lati inferiore e superiore della porta. Lo stipite è incassato a parete, diventando così invisibile. Vela con apertura battente è disponibile in due versioni: con profilo di chiusura magnetico brevettato e con serratura magnetica. Due soluzioni innovative, che sfruttando un principio fisico basilare eliminano la necessità di meccanismi, garantendo sempre movimenti leggeri e silenziosi. Serrature e maniglie esclusive, parti integranti di un progetto che riflette la costante volontà Rimadesio di proporre nuove soluzioni per le porte per interni. In questa pagina: porta Vela con profilo di chiusura magnetico, telaio alluminio brown e vetro riflettente chiaro. Tavolo Manta struttura laccato opaco verde inglese e piano in vetro laccato opaco verde inglese.

Vela is a design with exceptionally innovative features: the door can open both ways, that is, it can be opened in the same way from both sides. This is because it is located in the centre of the jamb and the hinges are located on the bottom and top of the door. The jamb is built into the wall, thereby becoming invisible. Vela, with pivot opening, comes in two versions: with a patented magnetic closing profile and magnetic lock. Two innovative solutions that take full advantage of a basic physical principle, doing away with the need for mechanisms and always guaranteeing light, silent movements. Exclusive locks and handles, integral parts of a design that reflects Rimadesio's constant wish to propose new solutions for internal doors. On this page: Vela door with magnetic closing profile, brown aluminium frame and reflecting clear glass. Manta table with verde inglese mat lacquered structure and verde inglese mat lacquered glass top.

Vela ist ein Entwurf mit außergewöhnlich innovativen Eigenschaften: eine Pendeltür, die in beide Richtungen, nach innen und nach außen geöffnet werden kann. Sie wird mittig in die Leibung gesetzt und die Bänder befinden sich an der unteren und der oberen Türkante. Die Zargen sind in die Wand eingelassen und daher unsichtbar. Vela ist als Drehflügeltür in zwei Modellen lieferbar. Mit patentiertem Magnetschließprofil und mit magnetischem Türschloss. Zwei innovative Lösungen, bei denen ein physikalisches Grundprinzip genutzt wird und keine Mechanismen notwendig sind; die Bewegungen sind dabei immer leicht und leise. Exklusive Türschlösser und -Griffe als Bestandteile eines Projekts, bei dem die ständige Bereitschaft der Firma Rimadesio, neue Lösungen für Innentüren anzubieten, zum Ausdruck kommt. Auf dieser Seite: Vela Tür mit Magnetverschluss Profil, brown Aluminiumrahmen und hell verspiegeltes Glas. Tisch Manta, Struktur und Glastop matt lackiert verde inglese.

Vela est un projet aux caractéristiques innovantes exceptionnelles: la porte est dotée d'une ouverture bidirectionnelle, ou bien ouvrant indifféremment de chaque côté. Ceci parce qu'elle se trouve au centre du montant, et les gonds sont positionnés sur les côtés inférieurs et supérieurs de la porte. Le montant est encastré au mur, devenant ainsi invisible. Vela avec ouverture battante est disponible en deux versions: avec profil de fermeture magnétique breveté et avec serrure magnétique. Deux solutions innovantes qui, en utilisant un principe physique fondamental, éliminent la nécessité de mécanismes et garantissent des mouvements toujours légers et silencieux. Serrures et poignées exclusives, parties intégrantes d'un projet qui reflète la volonté constante de Rimadesio de proposer de nouvelles solutions concernant les portes pour intérieurs. Dans cette page: porte Vela avec profil de fermeture magnétique, cadre en aluminium brown et verre réfléchissant clair. Table Manta Structure laquée mate, verde inglese, et plateau en verre laqué mat verde inglese.

doors — Vela

Vela es un proyecto de excepcionales características innovadoras: la puerta está dotada de apertura bidireccional, es decir que puede abrirse en ambos sentidos. Ello porque se coloca en el centro de la jamba, y las bisagras se encuentran ubicadas en los lados inferior y superior de la puerta. La jamba está empotrada a la pared, por lo que queda escondida. Vela con apertura batiente se encuentra disponible en dos versiones: con perfil de cierre magnético patentado y con cerradura magnética. Dos soluciones innovadoras que, aprovechando un principio físico basilare, eliminan la necesidad de mecanismos, garantizando siempre movimientos ligeros y silenciosos. Cerraduras y manillas exclusivas, partes integrantes de un proyecto que refleja la constante voluntad Rimadesio de proponer nuevas soluciones para puertas de interiores. En esta página: puerta Vela con perfil de cierre magnético, estructura aluminio brown y cristal reflectante claro. Mesa Manta estructura lacado mate verde inglese y top en cristal lacado mate verde inglese.

L'innovazione invisibile: il profilo di chiusura magnetico emerge dallo stipite unicamente quando la porta è chiusa. Un esempio dell'alta qualità progettuale ed estetica che contraddistingue i progetti Rimadesio. In questo servizio: Vela apertura battente bidirezionale, stipite in alluminio nero, pannello in vetro trasparente grigio e profilo in alluminio nero.

Invisible innovation: the magnetic closing profile only emerges from the jamb when the door is closed. An example of the high quality design and aesthetics that are the distinguishing features of Rimadesio designs. In this section: Vela bidirectional swing opening, jamb in black aluminium, panel in transparent grey glass and black aluminium section.

Innovativ und unsichtbar: Das magnetische Schließprofil tritt nur aus der Leibung, wenn die Tür geschlossen ist. Ein Beispiel für die Entwurfs- und Gestaltungsqualität, mit der sich die Projekte von Rimadesio auszeichnen. Auf dieser Abbildung: Vela als Pendeltür, Zargen aus schwarzem Aluminium, grau transparente Glasscheibe und Profil aus schwarzem Aluminium.

L'innovation invisible: le profil de fermeture magnétique sort du montant seulement lorsque la porte est fermée. Un exemple de grande qualité projectuelle et esthétique qui caractérise les projets Rimadesio. Dans cette rubrique: Vela ouverture battante bidirectionnelle, montant en aluminium noir, panneau en verre transparent gris et profil en aluminium noir.

La innovación invisible: el perfil de cierre magnético emerge de la jamba únicamente cuando la puerta está cerrada. Un ejemplo de la alta calidad proyectual y estética que caracterizan los proyectos Rimadesio. En estas imágenes: Vela apertura batiente bidireccional, jamba en aluminio negro, panel de cristal transparente gris y perfil en aluminio negro.



Vela
Porta battente
Swing door



Porta scorrevole per controtelai Scigno® Essential e Eclisse® Syntesis® line
Pocket door for systems "Essential" by Scigno® and "Syntesis® line" by Eclisse



Ingombri tecnici
Technical encumbrances

La struttura in alluminio di minimo spessore rende la porta Vela un'unica lastra di luce che esalta al massimo le qualità di trasparenza e luminosità del vetro. La possibilità di realizzazione su misura ne rende possibile l'inserimento in ogni situazione architettonica.

The aluminium structure of minimal thickness makes Vela to one single surface of light that exalts in the best possible way the qualities of transparency and luminosity of the glass. The option to customize the door allows the insertion in whichever architectural situation.

Die ganz feine Struktur besteht aus einer einzelnen Glasscheibe, die mit Licht und Helligkeit die Räume kennzeichnet. Leichte Anwendung in jedem Bereich dank zu der Anfertigung immer nach Mass.

La structure en aluminium très fine, caractérisée par une seule plaque de lumière, exalte au maximum ses qualités de transparence et de luminosité. Elle peut être facilement placée dans toutes les ambiances grâce à sa réalisation toujours sur mesure.

La estructura en aluminio de grosor mínimo permite esaltar al máximo la calidad, de transparencia y la luminosidad del cristal. La posibilidad de realización a medida permite insertarla en cualquier situación arquitectónica.



Le maniglie
The handles

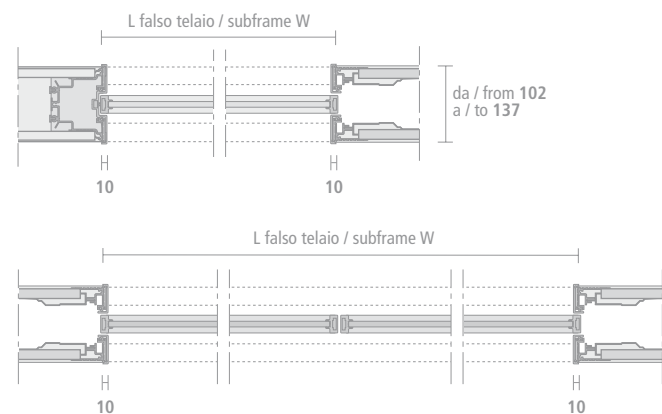
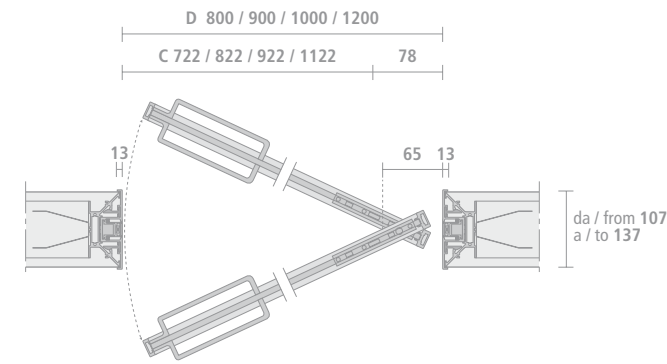
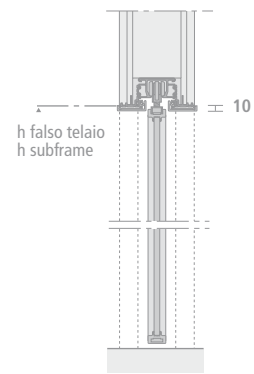
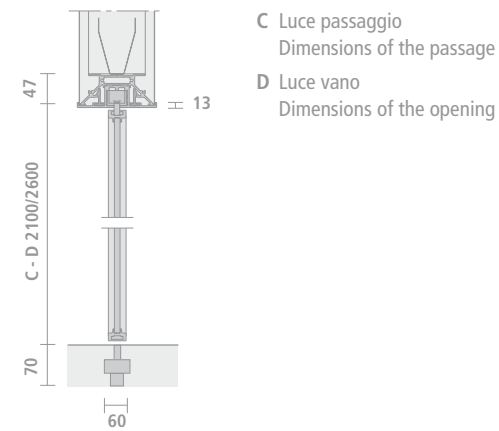

Porta standard
Standard door

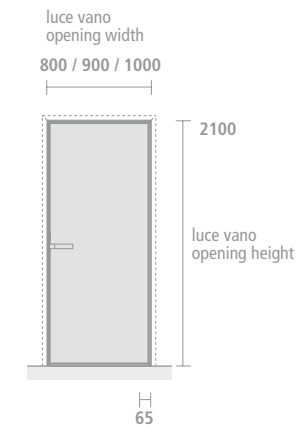

Porta su misura 900 x 2600
Customized door 900 x 2600

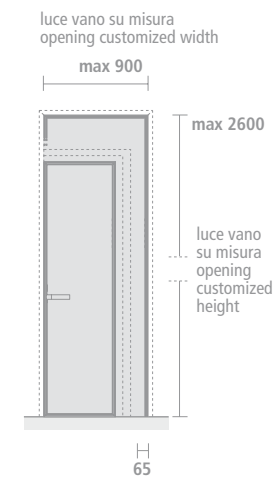

Porta su misura 1200 x 2600
Customized door 1200 x 2600

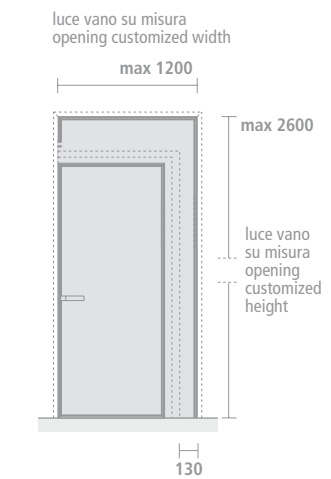

- 1 1304
- 2 TR01
- 3 3205
- 4 2093

— finishings

Rimadesio raggiunge nel 2015 nuovi standard di produzione ecosostenibile. I materiali utilizzati sono un chiaro segno di rispetto dell'ambiente: il vetro e l'alluminio. L'alluminio è realizzato con una lega composta al 60% da alluminio riciclato. Il vetro Rimadesio, si contraddistingue per la sua collezione Ecolorsystem: vetri laccati in versione lucida e opaca, ecologici perché prodotti utilizzando vernici all'acqua non inquinanti e con una temperatura di cottura di 110° C, che riduce di oltre il 30% il consumo di energia elettrica. I vetri Ecolorsystem garantiscono una resistenza alla corrosione, alla trazione e al distacco della vernice conformi alla normativa europea. In linea con la direttiva ambientale europea Rohs, Rimadesio non utilizza metalli pesanti e solventi nei processi di verniciatura di alluminio e vetro, che si svolgono attraverso un ciclo chiuso di lavorazione e con recupero completo dell'acqua utilizzata. Altra attenzione particolare per l'utilizzo del cuoio rigenerato: vero cuoio naturale, ricavato da un processo di riutilizzo pre-consumer che non va ad incidere sulle risorse.

Rimadesio reaches in 2015 a new standard in matter of sustainable production. Glass and aluminium, the used materials are a clear sign of respect of the environment: The aluminium is made of an alloy composed by 60% recycled aluminium. The Rimadesio glass is characterized by the Ecolorsystem collection: glossy or mat painted glass, ecological because produced with non polluting, water-based paints and 110° C baking temperature, which reduces power consumption by over 30%. Ecolorsystem glass guarantees resistance to corrosion, traction and paint detachment, in accordance with European standards. In line with Rohs directive, Rimadesio does not use heavy metals and solvents in lacquer coating processes for glass and aluminium, which are held by a closed-loop system and with complete recovery of used water. Further attention is also given with the use of regenerated leather: real natural leather, result of a pre-consumer recycling process, which does not affect the resources.

Im Jahr 2015 erreicht Rimadesio neue oekologische Produktionsstandard. Die verwendete Grundmaterialien sind eine klar Zeichen der Ruecksichtname der Umwelt. Alle Aluminiumteile sind aus einer Verbindung aus 60% wiederverwendetem Aluminium. Das Glas von Rimadesio charakterisiert sich fuer seine Ecolorsystem Farbpalette: hochglanz oder matt lackierten Glaeser, die oekologisch sind, weil sie mit umweltfreundlichen wasserlöslichen Lacken bei einer Kochtemperatur von 110°, die den Stromverbrauch um über den 30% reduziert, hergestellt sind. Das Ecolosystem Glas ist garantiert gegen Korrosion, Ausdehnung und Absplittern der Lackierung entsprechend der EU Gesetzgebung. Rimadesio befolgt die Europaeische Rechtsvorschriften Rohs. Rimadesio benutzt keine Schwermetalle und keine Loesungsmittel waehrend des Lackierungsvorgangs von Glaesern und Aluminium. Ein andere Beispiel ist die Verwendung der regenerativem Leder: echtes Leder, aus weiterverwendbarempre-consumer Verfahren das die Ressourcen nicht belastet.

Rimadesio en 2015 atteint son objectif de nouveaux standards de production. Le verre et l'aluminium sont des matérieux qui respectent l'environnement. L'aluminium est réalisé avec un alliage composé à 60% d'aluminium recyclé. Le verre Rimadesio est caractérisé par sa collection Ecolorsystem: verres laqués brillantes ou mat, écologiques puisqu'ils sont produits en utilisant des peintures à l'eau non polluantes et avec une température de cuisson de 110°C, ce qui réduit de plus de 30% la consommation d'énergie électrique. Les verres Ecolorsystem garantissent une résistance à la corrosion, à la traction et au décollement de la peinture conformément à la réglementation européenne. Conformément à la directive pour l'environnement Rohs, Rimadesio n'utilise pas de métaux lourds et de solvants dans les procédés de peinture de aluminium et de verre, qui ont lieu à travers un cycle fermé de la transformation et récupération complète de l'eau utilisée. Une autre attention particulière pour l'utilisation de cuir régénéré: vrai cuir naturel, fabriqué à partir d'un processus de réutilisation en pré-consommation qui ne va pas affecter les ressources.

Rimadesio alcanza en 2015 nuevos estándares para el desarrollo de productos ecosostenibles. Los materiales utilizados son una clara señal de respeto por el medio ambiente: el cristal y el aluminio. El aluminio es realizado por una aleación formada al 60% de aluminio reciclado. El cristal Rimadesio, se distingue por su colección Ecolorsystem: cristales lacados en versión brillante y mate, ecológicos porque producidos utilizando pinturas al agua no contaminantes y con una temperatura de cocción de 110°C, que reduce por más del 30% el consumo de energía eléctrica. Los cristales Ecolorsystem garantizan una resistencia a la corrosión, a la tracción y al desprendimiento de la pintura conformes a la normativa europea. En línea con la directiva ambiental europea Rohs, Rimadesio no utiliza metales pesados y tampoco solventes en los procesos de pintura del aluminio y cristal, que se desarrollan en un proceso de ciclo cerrado y con recuperación completa del agua utilizada. Otra atención particular para el uso de piel regenerada: cuero natural, que se obtiene por un proceso de re-uso pre-consumidor que no va a afectar a los recursos.

Riassunto sinottico delle finiture
Synoptic summary of the finishes

vetri glasses	Ecolorsystem laccati lucidi glossy lacquered	Ecolorsystem laccati opachi mat lacquered	Ecolorsystem reflex	trasparenti transparent	satinati satinated	neutri neutral	laccato al campione sample colour lacquered
Velaria	●	●	●	●	●	●	●
Stripe	●	●	●	●	●	●	●
Sail	●	●	●	●	●	●	●
Graphis	●	●	●	●	●	●	●
Graphis plus	●	●	●	●	●	●	●
Graphis light	●	●	●	●	●	●	●
Siparium	●			●	●	●	●
Even	●			●	●	●	●
Spin	●			●	●	●	●
Link+	●	●	●			●	●
Vela	●	●	●	●	●	●	●
Aura	●	●	●			●	●
Moon	●	●	●	●	●	●	●
Zen	●	●	●	●	●	●	●
Luxor	●	●	●	●	●	●	●
Alambra	●	●	●	●	●	●	●
Wind	●	●	●	●	●	●	●
Self / Self up	●	●		●		●	●
Abacus living	●	●		●	●		●
Eos	●	●					●
Opus	●	●	●	●	●		●
Stele	●	●					●
Zenit	●	●		●	●		●
Cover	●	●	●	●	●	●	●
Abacus	●	●			●		●
Dress bold	●	●	●	●	●	●	●
Dolmen	●			●			●
Long island	●	●					●
Manta	●	●		●			●
Flat	●	●					●
Tray	●	●					●
Sixty / Sixty coffee table	●	●					●
Eileen / Eileen square	●	●					●

Schema generale delle finiture
General finishings overview

Vetri laccati Ecolorsystem
Ecolorsystem lacquered glasses

lucidi glossy	opachi mat	
37	101	Acquamarina
36	117	Blu Londra
	122	Verde inglese
35	100	Blu notte
34		Blu polvere
53	95	Bianco neve
47	96	Grigio perla
	121	Azzurro cera
40	115	Grigio cenere
48	103	Grigio ardesia
59	105	Grigio chiaro
56	98	Lino
41	104	Grigio ombra
57	106	Tortora
58	99	Caffè
45	97	Avorio
74	110	Canapa
73	109	Giallo kashmir
72		Ocra
43	119	Laguna
50	108	Bianco latte
52	107	Corda
42	118	Verde muschio
33	111	Verde oliva
46	102	Nero
78	114	Sabbia
51	113	Nocciola
76	116	Rosso india
	120	Melanzana
69	126	Palladio

Vetri reflex Ecolorsystem
Ecolorsystem reflex glasses

90	Bianco reflex
92	Kaki reflex
93	Brina reflex
94	Cacao reflex
89	Nero reflex

Vetri trasparenti
Transparent glasses

05	Trasparente extrachiaro
00	Trasparente
63	Grigio
65	Bronzo
67	Riflettente chiaro
64	Riflettente grigio
60	Rete alluminio
61	Rete inox
62	Rete bronzo
66	Maglia gold

Vetri satinati
Satinated glasses

01	Acidato
02	Acidato extrachiaro
80	Nuvola
82	Nuvola extrachiaro
03	Acidato grigio
04	Acidato bronzo
10	Acidato riflettente grigio
11	Acidato riflettente chiaro

Vetri neutri
Neutral glasses

55	Specchio
68	Specchio grigio



Riassunto sinottico delle finiture
Synoptic summary of the finishes

elementi strutturali structural elements	30 alluminio 30 aluminium	31 alluminio lucido 31 glossy aluminium	13 nero 13 black	18 nickel nero 18 black nickel	16 bianco latte 16 mat white	26 bianco neve 26 snow white	Ecolorsystem laccato opaco mat lacquered	14 brown	24 piombo 24 lead	32 palladio
Velaria	●		●		●		●	●	●	●
Stripe			●					●		
Sail			●					●		
Graphis	●						●	●		
Graphis plus	●				●		●	●		
Graphis light	●				●		●	●		
Siparium	●				●		●	●		
Even			●					●		
Spin	●		●				●	●	●	●
Link+	●				●		●			
Vela	●		●				●	●		●
Aura	●							●		
Moon	●	● *			●					
Zen	●							●		●
Luxor	●	● *			●		●			
Alambra			●					●		●
Wind			●		●			●		
Self / Self up	●		●				●	●		
Abacus living	●		●		●		●			
Eos							●	●		
Opus			●		●					
Stele					●			●		
Zenit	●		●		●			●	●	
Cover	●		●					●	●	
Abacus	●		●		●		●			
Dress bold	●		●		●			●	●	
Dolmen	●		●					●		
Long island		●		●	●		●	●		
Manta		●		●	●		●	●	●	
Flat	●		●		●	●	●	●		
Tray		●		●			●	●		
Sixty / Sixty coffee table	●		●		●	●	●	●		
Eileen / Eileen square	●		●		●					

* solo per porta in cuoio / only for leather door

Riassunto sinottico delle finiture
Synoptic summary of the finishes

elementi strutturali structural elements	25 larice carbone melaminico 25 coal larch melamine	09 rovere grigio melaminico 09 gray oak melamine	19 rovere termotrattato 19 heat-treated oak	27 rovere nero 27 black oak	15 noce 15 walnut	marmi / marbles 28 Calacatta 180 Emperador 181 nero / black Marquinia	cuoio rigenerato regenerated leather	cuoio leather
Velaria								
Stripe								
Sail			●		●			
Graphis								
Graphis plus								
Graphis light								
Siparium								
Even								
Spin								
Link+								
Vela								
Aura								
Moon								●
Zen								
Luxor								●
Alambra			●	●	●		●	
Wind								
Self / Self up			● *		●		● **	
Abacus living								
Eos								
Opus								
Stele								
Zenit	●	● ***					●	
Cover	●	● ***					●	
Abacus								
Dress bold	●	●					●	
Dolmen					●			
Long island			●	●	●	●		
Manta			●	●	●	●		
Flat			●	●				
Tray					●	●		
Sixty / Sixty coffee table								
Eileen / Eileen square								

* solo per / only for secretaire
 ** solo per / only for brown edition
 *** solo per cabina armadio / only for walk-in wardrobe

Schema generale delle finiture
General finishings overview

Laccato opaco Ecolorsystem
Ecolorsystem mat lacquered

- 37 Acquamarina
- 36 Blu Londra
- 39 Verde inglese
- 35 Blu notte
- 34 Blu polvere
- 53 Bianco neve
- 47 Grigio perla
- 38 Azzurro cera
- 40 Grigio cenere
- 48 Grigio ardesia
- 59 Grigio chiaro
- 56 Lino
- 41 Grigio ombra
- 57 Tortora
- 58 Caffè
- 45 Avorio
- 74 Canapa
- 73 Giallo kashmir
- 72 Ocra
- 43 Laguna
- 50 Bianco latte
- 52 Corda
- 42 Verde muschio
- 33 Verde oliva
- 46 Nero
- 78 Sabbia
- 51 Nocciola
- 76 Rosso india
- 79 Melanzana
- 69 Palladio



Schema generale delle finiture
General finishings overview

Alluminio
Aluminium

- 26 Bianco neve opaco / mat
- 16 Bianco latte opaco / mat
- 13 Nero
- 30 Alluminio
- 31 Alluminio lucido / glossy
- 32 Palladio
- 14 Brown
- 24 Piombo spazzolato
- 18 Nickel nero

Essenza, melaminico e marmo
Wood, melamine and marble

- 25 Larice carbone melaminico
- 15 Noce
- 19 Rovere termotrattato
- 27 Rovere nero
- 09 Rovere grigio melaminico
- 28 Marmo calacatta
- 180 Marmo emperador
- 181 Marmo nero marquinia

Cuoio rigenerato
Regenerated leather

- 150 Cuoio castoro
- 152 Cuoio argilla

Cuoio
Leather

- C09 Cuoio nero
- C11 Cuoio moka
- C28 Cuoio fango
- C31 Cuoio tabacco
- C22 Cuoio caramello
- C29 Cuoio toupè
- C17 Cuoio sand
- C23 Cuoio bianco ghiaccio

